

Opmålings-skema til terrasseoverdækning

Navn/firma: _____ Kontaktperson: _____

Lev. adresse: _____

Telefon: _____ E-mail: _____

Vælg type af overdækning:

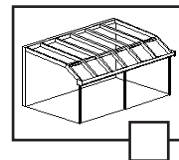
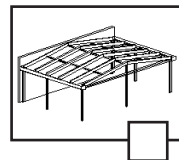
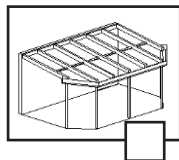
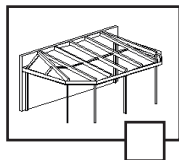
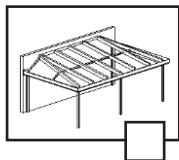
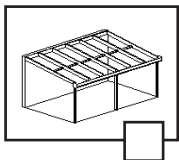

Angiv mål:

A = bredde totalt

B = fra væg til forkant af overdækning

C = højde fra overkant af gulv til overkant af tag

D = højde af støtter

Montering:

- Fritstående Højre Venstre
 Montering til væg

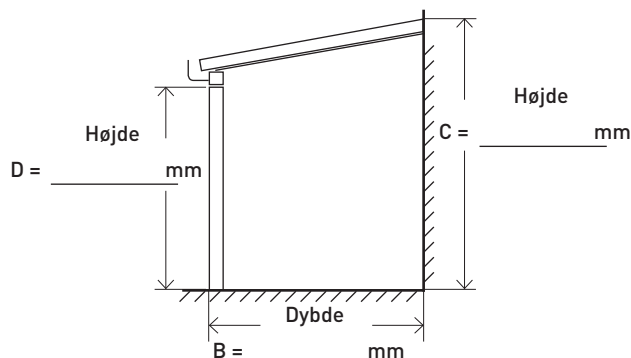
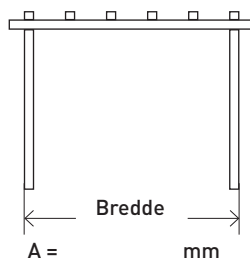

Farver:

- RAL 9016 (hvid)
 RAL _____
 Sort gummifuge
 Grå gummifuge

Søjler: ønsket antal _____ ialt

- Søjler 80 x 60 mm (standard)
 Søjler 80 x 80 mm
Montagebeslag
 med gulvmontage
 med skjult gulvmontage
 uden montage flanger (til støbning)

Glastype tagkonstruktion:

- VSG 8 mm
 VSG 10 mm
 Termoglas 24 mm
 PVC flerlags 16 mm
 PVC flerlags 25 mm

Tagspær: ønsket antal _____ ialt

Tagsprosser: ønsket antal _____ ialt

Tagrender:

- Runde
 Firkantede

Nedløbsrør:

- Ø75 mm (standard) Montering venstre
 Ø50 mm Montering højre

Bemærkninger:

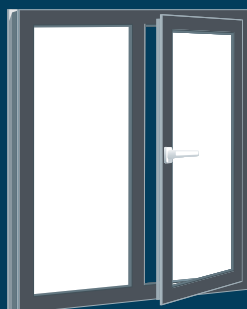

**Jysk
Vindues
Rådgivning**
v/ Klaus Gormsen

Salg og rådgivning af:

- Salg og rådgivning
- Vinduer og døre
- Udestuer
- Terrasseoverdækning
- Porte
- Service/ reparation

Vi hjælper med alt:

- Salg
- Levering
- Montering

**Ring og få et
tilbud fra os!**

Kystvej 50
6200 Aabenraa
Telefon: 69 15 37 30

info@j-v-r.dk
www.j-v-r.dk